

MIAOS



KATALOG MEBLI WYPOCZYNKOWYCH



MIAOS

Usiądź. Zrelaksuj się. Zanurz w komforcie.

Odkryj kolekcję wyjątkowych sof i narożników, które pozwolą Ci poznać zupełnie nowy wymiar odpoczynku. Zmień swoje wnętrze w wyjątkowe miejsce dzięki produktom i rozwiązaniom, które pokochasz, łatwo dopasujesz do swoich potrzeb i... stylu.

Do wyboru masz szeroką gamę przytulnych tkanin oraz skóry naturalne z renomowanych włoskich garbarni. O twój komfort zatroszczą się zarówno regulowane zagłówki i podłokietniki jak również elektryczne funkcje relaks oraz funkcje spania. Możesz wybrać coś dla siebie spośród naszych gotowych propozycji lub zaprojektować własny narożnik modułowy, który będzie idealnie odpowiadać Twoim potrzebom.

SKÓRY NATURALNE

W 100% naturalne, szlachetne i ponadczasowe.

Skóry naturalne posiadają cechy, które wniosą do wnętrza odrobinę luksusu i otulą niezwykłym komfortem. To materiały przyjemne w dotyku, które łatwo poddają się pielęgnacji. Pokryte nimi meble odznaczają się wysoką wygodą i miękkością. Zobacz naszą kolekcję skór naturalnych i zaprezentuj swój wypoczynek w najpiękniejszej formie.



BALI ————— 6



HOUSTON ————— 12



LEO ————— 16



LIVING ————— 20



LUNA ————— 24



MODE ————— 30



PORTO NEW ————— 36



ROMA _____ 40



SANA _____ 44



VENUS _____ 48



VIENA _____ 54



VISTA _____ 60



WINTER _____ 66



PUFY _____ 70

BALI

konfiguracja:
REC/BK - 2F



BALI

Narożnik BALI jest nie tylko wygodny, ale również świetnie prezentuje się wizualnie. Integralną częścią oparcia są regulowane zagłówki, które nachylają się pod odpowiednim kątem, a w kompozycji z elektryczną funkcją relaks sprawiają, że siedzenie na tym narożniku to prawdziwa przyjemność. Metalowe nóżki dodają lekkości i modernistycznego wyglądu całemu meblowi. Mebel dostępny również z funkcją spania.



konfiguracja:
BALI REC/BK - ELE1 - 1TVE





przykładowe
konfiguracje



konfiguracja: 1TVE - ELE1 - REC/BK

wymiary

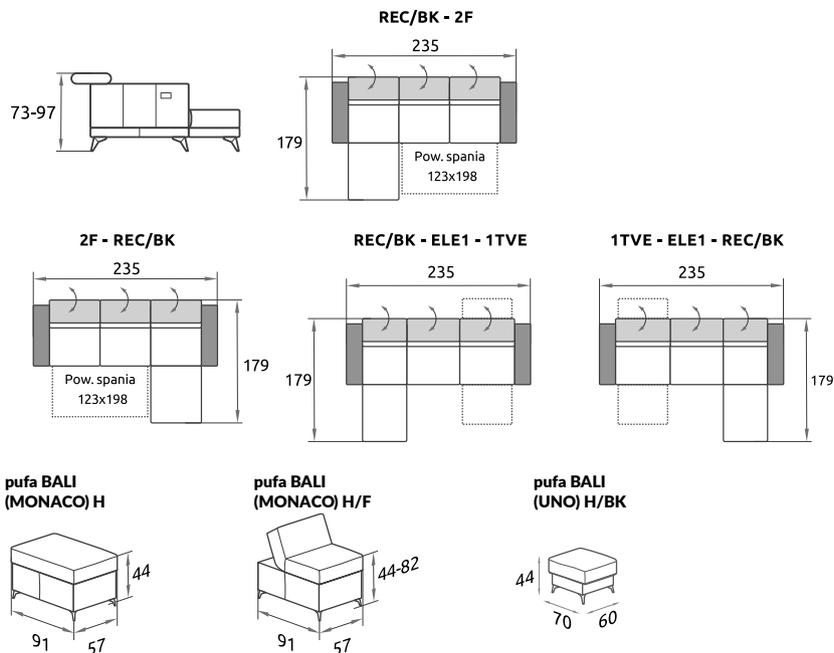

nóżki do wyboru

metal czarny mat

metal chrom



zalety



skóra naturalna



skóra naturalna + ekoskóra



wybór koloru nici



szycie ozdobne



nóżki metalowe kolor do wyboru



wysokoelastyczna pianka



komfortowe siedzenie



tapicerowane plecy



elektryczna funkcja relaks



pojemnik na pościel



sprężyna Falista



mechanizm rozkładania typu Delfin



tkaniny do wyboru



*otapierowana funkcja spania



regulowany zagłówek

* F/UP - otapierowana funkcja spania w obiciu i kolorze całego mebla (dodatkowo płatna)

oznaczenia

2 - element 2 z podłokietnikiem lewy/prawy
REC - recamiery z podłokietnikiem lewa/prawa
F - funkcja spania
BK - pojemnik
ELE1 - element 1 bez podłokietnika
1TVE - element 1 z elektryczną funkcją relaks i podłokietnikiem lewy/prawy
F/UP - otapierowana funkcja spania w obiciu i kolorze całego mebla (dodatkowo płatna)
H/BK - pufa z pojemnikiem
H/F - pufa z funkcją oparcia
H - pufa

konfiguracja: REC/BK - 2F

HOUSTON

konfiguracja:
OTM/BK - 2,5F



HOUSTON

Narożnik HOUSTON zwraca uwagę swoim ponadczasowym stylem. Wyróżniają go minimalistyczne formy, pikowane siedziska i ciekawa linia podłokietnika. Komfort wypoczynku zapewnia pięć regulowanych zagłówek. Model dostępny w różnych tkaninach obiciowych oraz w skórze naturalnej.



konfiguracja: OTM/BK - 2,5F

wymiary

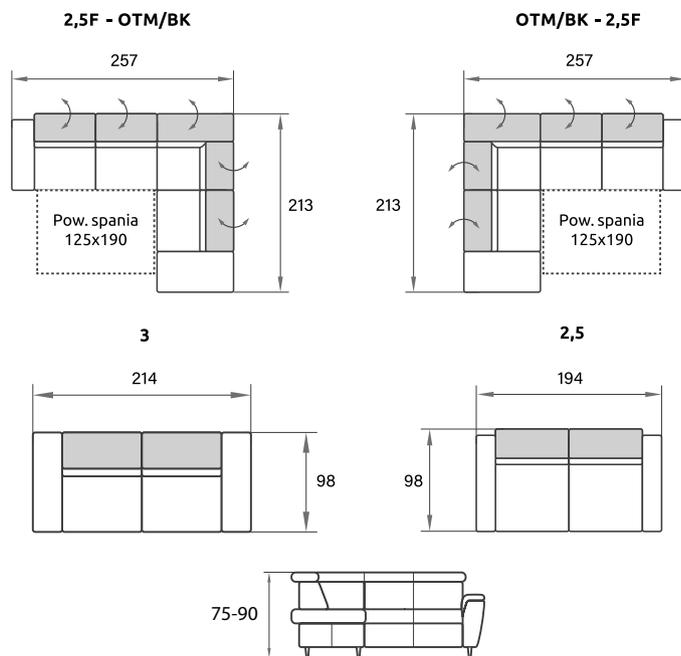

nóżki do wyboru



zalety



skóra naturalna



skóra naturalna + ekoskóra

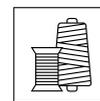

wybór koloru nici

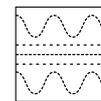

szycie ozdobne

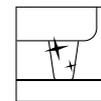

nóżki metalowe kolor do wyboru

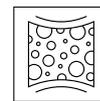

wysokoelastyczna pianka



komfortowe siedzenie

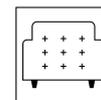

tapicerowane plecy

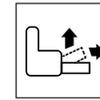

mechanizm rozkładania typu Delfin

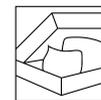

pojemnik na pościel



sprężyna falista

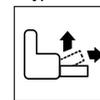

mechanizm rozkładania typu Delfin



tkaniny do wyboru



*otapicerowana funkcja spania

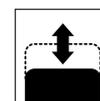

regulowany zagłówek

* F/UP - otapicerowana funkcja spania w obiciu i kolorze całego mebla (dodatkowo płatna)

oznaczenia

2,5F - element 2,5 z funkcją spania i z podłokietnikiem lewy/prawy
OTM/BK - otomana z pojemnikiem lewa/prawa
F/UP - otapicerowana funkcja spania w obiciu i kolorze całego mebla (dodatkowo płatna)
3 - sofa 3-osobowa
2,5 - sofa 2,5-osobowa

LEO

konfiguracja:
LEO 2F - REC/BK





LEO

Kompaktowe wymiary modelu sprawią, że LEO znajdzie dla siebie miejsce w przestrzeni o ograniczonym metrażu. Poczucie niezwyklej wygody potęgują wysokie oparcia wypełnione granulatem. Model dostępny w skórze naturalnej i tkaninach w różnych wariantach kolorystycznych.

poduszki oparciowe
z wypełnieniem silikonowym



funkcja spania

pojemnik na pościel

przykładowe
konfiguracje



konfiguracja: 2F - REC/BK

wymiary

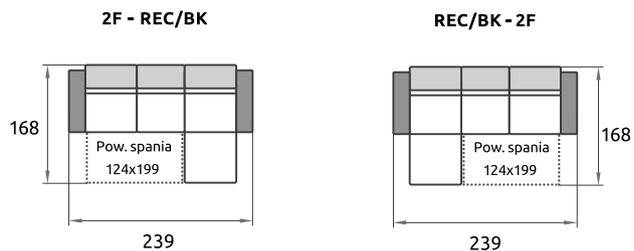

Pufa LEO (UNO) H/BK z pojemnikiem

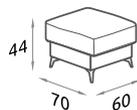

zalety



skóra naturalna



skóra naturalna + ekoskóra

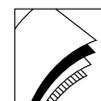

tkaniny do wyboru



wybór koloru nici

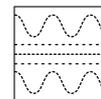

szycie ozdobne

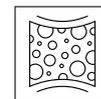

wysokoelastyczna pianka



sprężyna falista

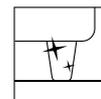

nóżki metalowe

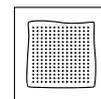

poduszki oparciove z granulem

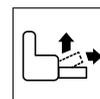

mechanizm rozkładania typu Delfin



pojemnik na pościel



komfortowe siedzenie



*otapicerowana funkcja spania

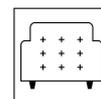

tapicerowane plecy

* F/UP - otapicerowana funkcja spania w obiciu i kolorze całego mebla (dodatkowo płatna)

oznaczenia

2F - element 2 z funkcją spania i podtokiećnikiem lewy/prawy
REC/BK - recamiera z pojemnikiem z podtokiećnikiem lewa/prawa
H/BK - pufa z pojemnikiem



LIVING

konfiguracja:

2,5F - EN - ELE1(80)SZ - WB POJ/F - 1(70)TVE



LIVING

Komfort w połączeniu z szeroką gamą dostępnych elementów sprawia, że LIVING będzie idealnie pasował do każdego wnętrza. Wysoka ergonomia mebla oraz dostępne warianty dają możliwość skomponowania własnego, indywidualnego zestawu. Dodatkowo model posiada ruchome zagłówki oraz funkcję relaks, z możliwością dopasowania do własnych potrzeb podczas wypoczynku. Model dostępny w różnych tkaninach obiciowych oraz w skórze naturalnej.

atuty i funkcje

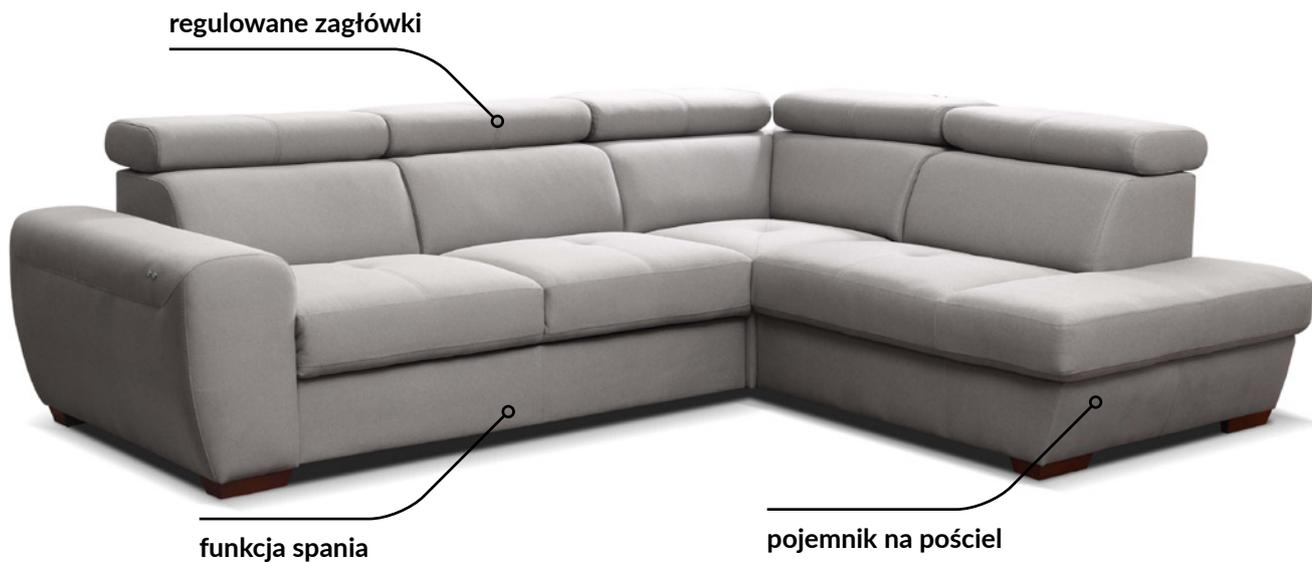

układy



2,5F - EN - ELE1(80) - WB POJ - 1(70)



1(70)HT/BK - EN - ELE2,5 - 1(70)



2,5F - EN - 1(70)HT/BK



konfiguracja: 2,5F - EN - 1(70)HT/BK



wymiary

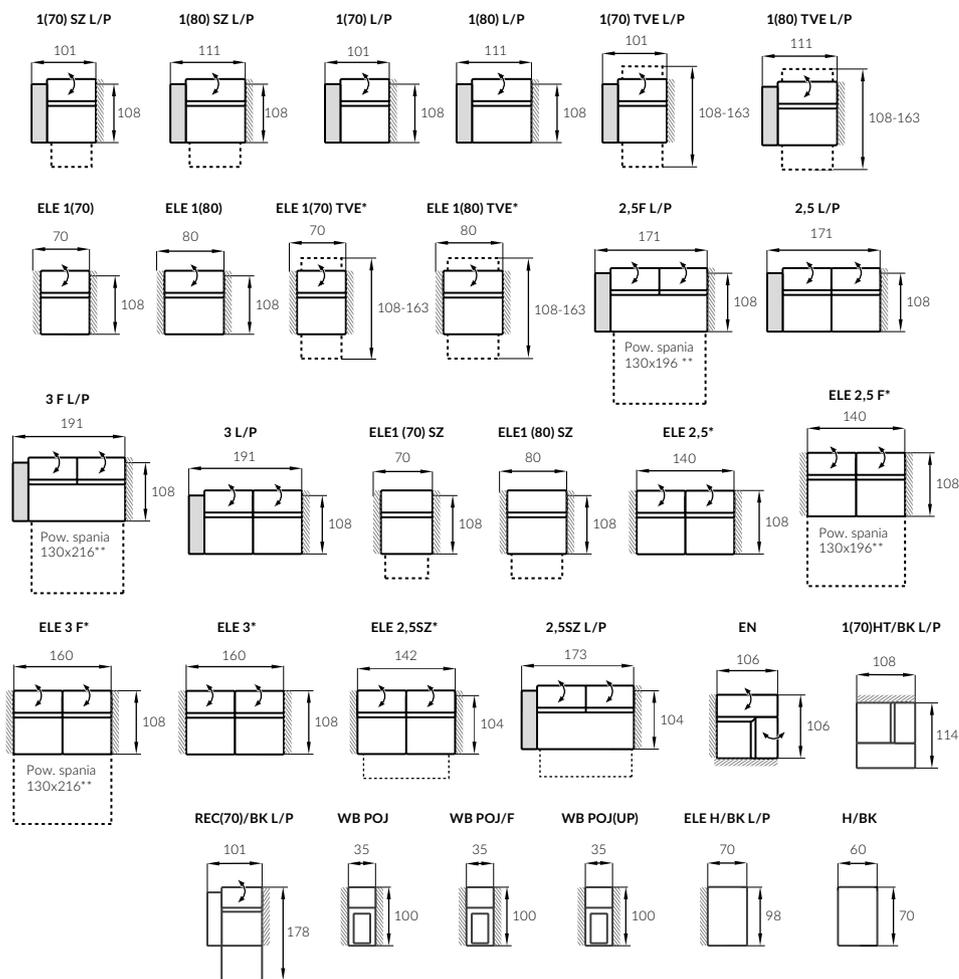

1(70) SZ L/P - element 1 (70 cm) z szufladą i podtokiennikiem lewy/prawy

1(80) SZ L/P - element 1 (80 cm) z szufladą i podtokiennikiem lewy/prawy

1(70) L/P - element 1 z podtokiennikiem (70 cm) lewy/prawy

1(80) L/P - element 1 z podtokiennikiem (80 cm) lewy/prawy

1(70) TVE L/P - element 1 (70 cm) z elektryczną funkcją relaks i podtokiennikiem lewy/prawy

1(80) TVE L/P - element 1 (80 cm) z elektryczną funkcją relaks i podtokiennikiem lewy/prawy

ELE1(70)* - element 1 (70 cm) bez podtokiennika

ELE1(80)* - element 1 (80 cm) bez podtokiennika

ELE1(70) TVE* - element 1 (70 cm) z elektryczną funkcją relaks bez podtokiennika

ELE1(80) TVE* - element 1 (80 cm) z elektryczną funkcją relaks bez podtokiennika

2,5F L/P - element 2,5 z funkcją spania i podtokiennikiem lewy/prawy

2,5 L/P - element 2,5 z podtokiennikiem lewy/prawy

3F L/P - element 3 z funkcją spania i podtokiennikiem lewy/prawy

3 L/P - element 3 z podtokiennikiem lewy/prawy

ELE1(70) SZ - element 1 (70 cm) z szufladą bez podtokiennika

ELE1(80) SZ - element 1 (80 cm) z szufladą bez podtokiennika

ELE 2,5F* - element 2,5 z funkcją spania bez podtokiennika

ELE 2,5* - element 2,5 bez podtokiennika

ELE 3F* - element 3 z funkcją spania bez podtokiennika

ELE 3* - element 3 bez podtokiennika

ELE 2,5SZ* - element 2,5 z szufladą bez podtokiennika

2,5SZ L/P - element 2,5 z szufladą i podtokiennikiem lewy/prawy

EN - element narożny | nie może być łączony dwustronnie z funkcjami TVE

1(70)HT/BK L/P - element 1 (70 cm) z pułą z pojemnikiem lewy/prawy

zalety



skóra naturalna



skóra naturalna + ekoskóra



tkaniny do wyboru



wybór koloru nici

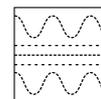

szycie ozdobne



wysokoelastyczna pianka



sprężyna Falista

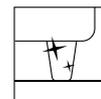

nóżki metalowe

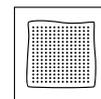

poduszki oparciove z granulem

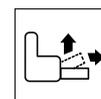

mechanizm rozkładania typu Delfin

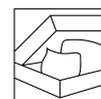

pojemnik na pościel

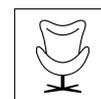

komfortowe siedzenie



*otapierowana funkcja spania

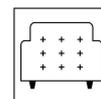

tapicerowane plecy

* F/UP - otapierowana funkcja spania w obiciu i kolorze całego mebla (dodatkowo płatna)

oznaczenia

REC(70)/BK L/P - recamiara (70 cm) z pojemnikiem z podtokiennikiem lewy/prawy | nie może być łączony z funkcjami TVE

WB POJ - wstawka z blatem i pojemnikiem | (blat drewniany - kolor do wyboru zgodnie z próbnikiem drewna)

WB POJ/F - wstawka z obrotowym blatem (F) i pojemnikiem (blat drewniany - kolor do wyboru zgodnie z próbnikiem drewna)

WB POJ(UP) - wstawka z blatem i pojemnikiem | (UP - blat tapicerowany)

ELE H/BK L/P - element puły z pojemnikiem lewy/prawy

H/BK - puła z pojemnikiem

F/UP - otapierowana funkcja spania

* - nie występują jako elementy kończące (bok nie jest tapicerowany)

** powierzchni funkcji spania po dodaniu elementu bocznego

LUNA

konfiguracja:
LUNA OTM/BK - ELE1 - 1TVE



LUNA

Narożnik urzeka swoim wzornictwem oraz niezwykłą wygodą. To nowoczesność przeplatająca się z klasyczną formą. Bardzo praktyczny pojemnik na pościel pozwoli Ci w pełni wykorzystać miejsce pod siedziskiem. Elektryczna funkcja relaks daje możliwość dostosowania mebla pod indywidualne potrzeby. Stylowy, z wielką elegancją, zapewni Ci komfort, jakiego oczekuje się od przyjemnych chwil.

granulat silikonowy
w poduszkach oparciowych
zwiększona miękkość i komfort

wysokie oparcie
stabilne podparcie dla pleców

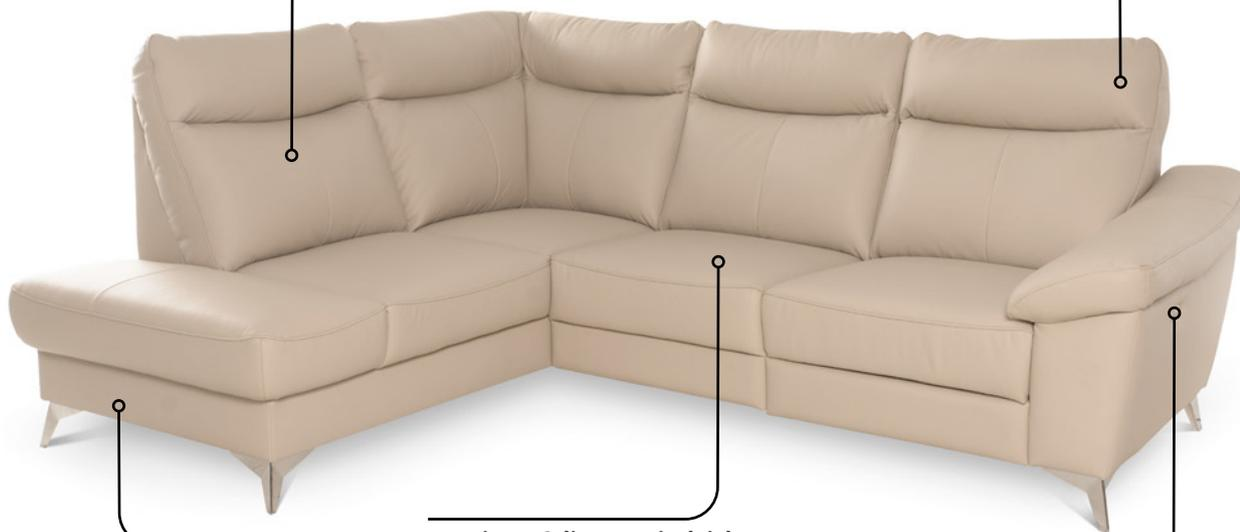

pojemnik na pościel

sprężyny faliste w siedzisku
wysoki komfort użytkowania

elektryczna funkcja relaks

przykładowe
konfiguracje



konfiguracja: OTM/BK - ELE1 - 1TVE

konfiguracja: 2F - OTM/BK

wymiary

1TVE - ELE1 - OTM/BK

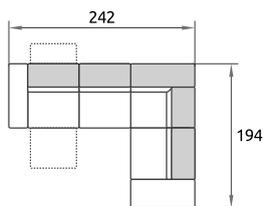

OTM/BK - ELE1 - 1TVE

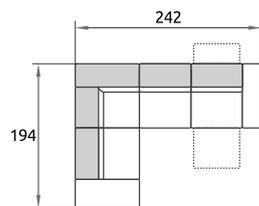

2F - OTM/BK

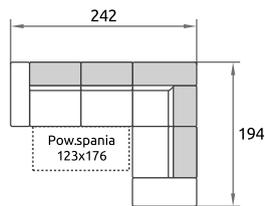

OTM/BK - 2F

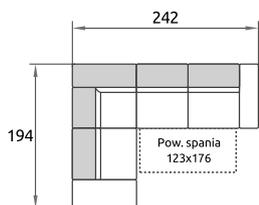

2 - OTM

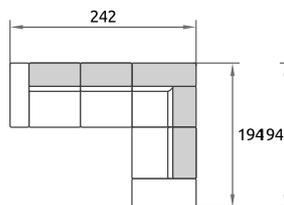

OTM - 2

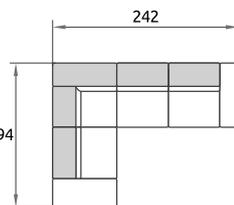

1

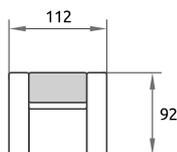

1TVE

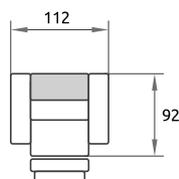

2

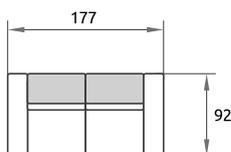

2TVE

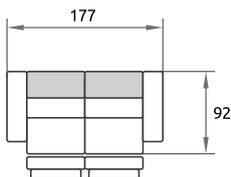

3

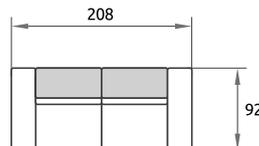

3TVE

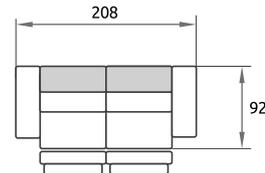

Pufa LUNA (UNO) H/BK z pojemnikiem

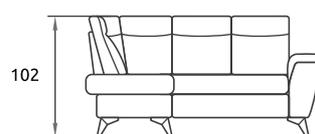
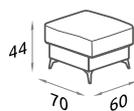

zalety

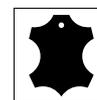

skóra naturalna



skóra naturalna + ekoskóra



tkaniny do wyboru



wyбір koloru nici

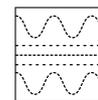

szycie ozdobne

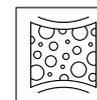

wysokoelastyczna pianka

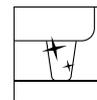

nóżki metalowe



sprężyna Falista



komfortowe siedzenie

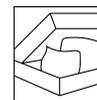

pojemnik na pościel

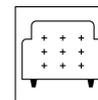

tapicerowane plecy

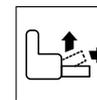

mechanizm rozkładania typu Delfin

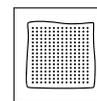

poduszki oparciove z granulatem



* otapicerowana funkcja spania

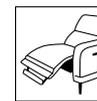

elektryczna funkcja relaks TVE

* F/UP - otapicerowana funkcja spania w obiciu i kolorze całego mebla (dodatkowo płatna)

oznaczenia

sofy wolnostojące i fotele:

1 - fotel

1TVE - fotel z elektryczną funkcją relaks

2 - sofa 2-osobowa

2TVE - sofa 2-osobowa z elektryczną funkcją relaks

3 - sofa 3-osobowa

3TVE - sofa 3-osobowa z elektryczną funkcją relaks

narożnik:

1TVE - element 1 z elektryczną funkcją relaks i podtokiećnikiem lewy/prawy

ELE1 - element 1 bez podtokiećnika

OTM/BK - otomana z pojemnikiem lewa/prawa

2 - element 2 z podtokiećnikiem lewy/prawy

2F - element 2 z funkcją spania i podtokiećnikiem lewy/prawy

OTM - otomana lewa/prawa



LUNA



odpoczywaj z klasą

MODE

konfiguracja:
MODE 1,5HT/BK - E - ELE1 - 1TVE



MODE

Komfort w połączeniu z szeroką gamą dostępnych elementów sprawia, że model MODE harmonizuje z każdym stylem wnętrza. Wysoka ergonomia mebla i dostępne warianty dają możliwość skomponowania własnego, spersonalizowanego zestawu. Dodatkowo model posiada ruchome zagłówki oraz elektryczną funkcję relaks z możliwością dopasowania do indywidualnych potrzeb podczas wypoczynku.



konfiguracja:
MODE 1TVE - ELE1 - E - ELE2,5F - REC/BK



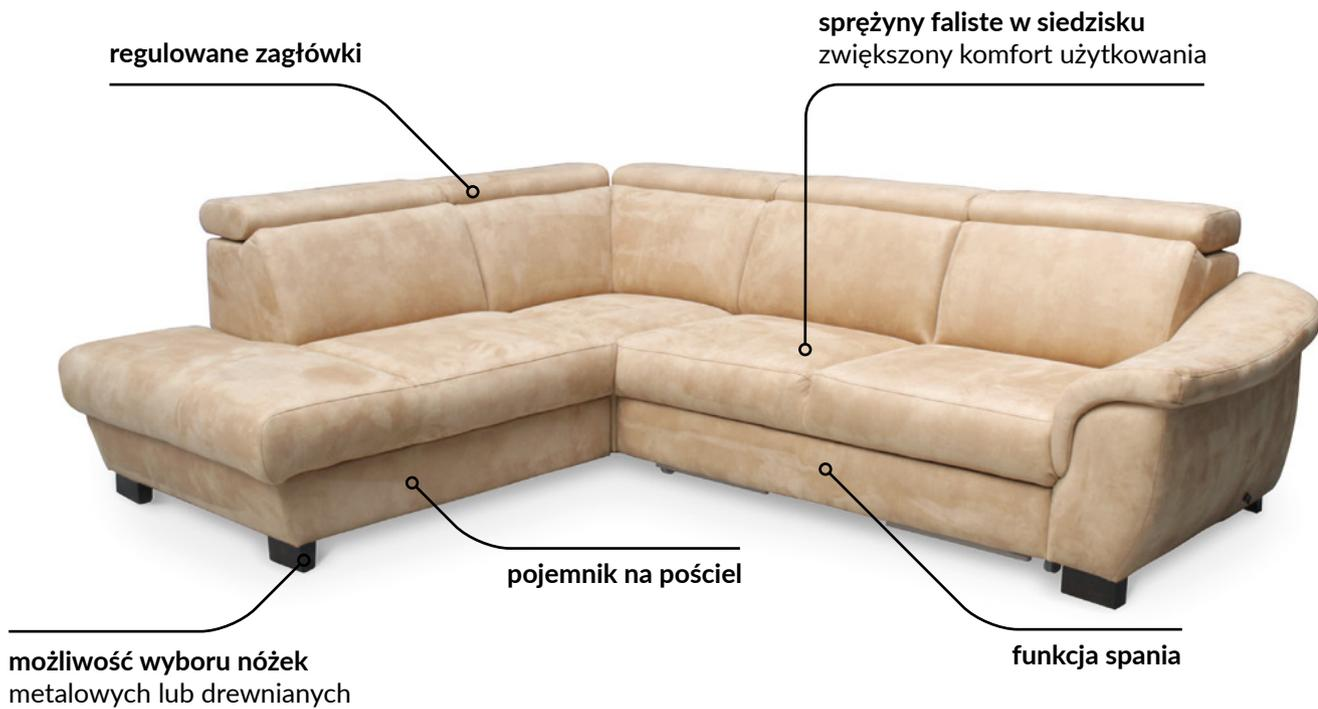

konfiguracja: 1,5HT/BK - E - 2,5F



konfiguracja: 1,5HT/BK - E - 2,5F

wymiary

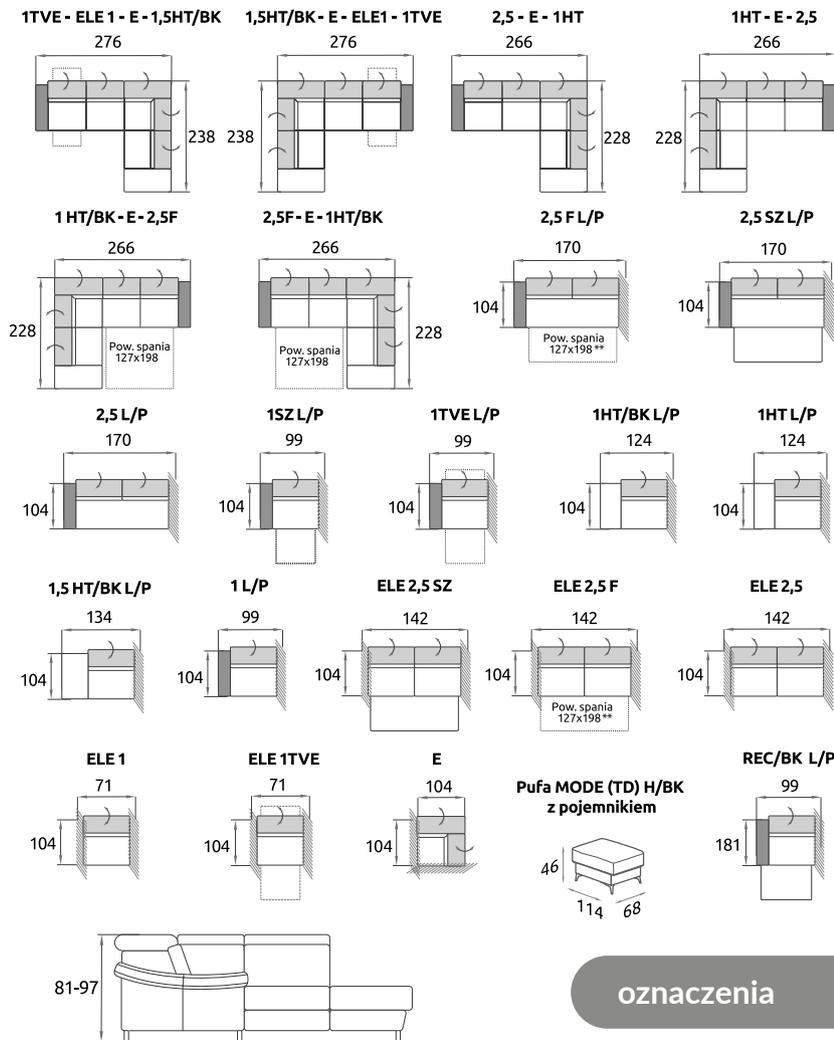

nóżki do wyboru



metal chrom



drewno (kolorystyka do wyboru zgodnie z próbnikiem drewna)

zalety

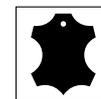

skóra naturalna



skóra naturalna + ekoskóra

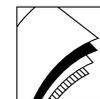

tkaniny do wyboru

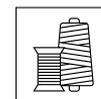

wybór koloru nici



szycie ozdobne

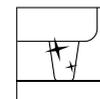

nóżki metalowe

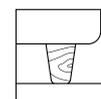

nóżki drewniane



kolorystyka elementów drewnianych do wyboru

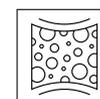

wysokoelastyczna pianka

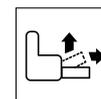

mechanizm rozkładania typu Delfin



pojemnik na pościel

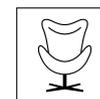

komfortowe siedzenie

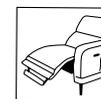

elektryczna funkcja relaks TVE



*otapierowana funkcja spania

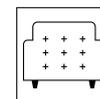

tapicerowane plecy



sprężyna falista

oznaczenia

2,5 L/P - element 2,5 z podtokiećnikiem lewy/prawy

2,5SZ L/P - element 2,5 z szufladą i podtokiećnikiem lewy/prawy

2,5F L/P - element 2,5 z funkcją spania i podtokiećnikiem lewy/prawy

1 SZ L/P - element 1 z szufladą i podtokiećnikiem lewy/prawy

1TVE L/P - element 1 z elektryczną funkcją relaks i podtokiećnikiem lewy/prawy

1HT L/P - element 1 z pufą lewy/prawy

1HT/BK L/P - element 1 z pufą z pojemnikiem lewy/prawy

1,5HT/BK L/P - element 1,5 z pufą z pojemnikiem lewy/prawy

1 L/P - element 1 z podtokiećnikiem lewy/prawy

ELE2,5SZ* - element 2,5 z szufladą bez podtokiećnika

ELE2,5F* - element 2,5 z funkcją spania bez podtokiećnika

ELE2,5* - element 2,5 bez podtokiećnika

ELE1* - element 1 bez podtokiećnika

ELE1TVE* - element 1 z elektryczną funkcją relaks bez podtokiećnika

E - element narożny

H/BK - pufa z pojemnikiem

REC/BK L/P - recamiara z pojemnikiem z podtokiećnikiem lewa/prawa

* - nie występują jako elementy kończące (bok nie jest tapicerowany)

**powierzchnia funkcji spania po dodaniu elementu bocznego

PORTO NEW



konfiguracja:
PORTO NEW 2,5F - OTM/BK



PORTO NEW

Wyjątkowy komfort w połączeniu z pięknym wzornictwem sprawia, że PORTO NEW będzie idealnie pasował do każdego wnętrza. Wysoka ergonomia mebla oraz dostępne warianty dają możliwość skomponowania własnego, indywidualnego zestawu. Dodatkowo funkcja spania, pojemnik na pościel oraz regulowane zagłówki i podłokietniki pozwalają na elastyczność użytkowania. Model dostępny w różnych tkaninach obiciowych oraz w skórkach naturalnych.

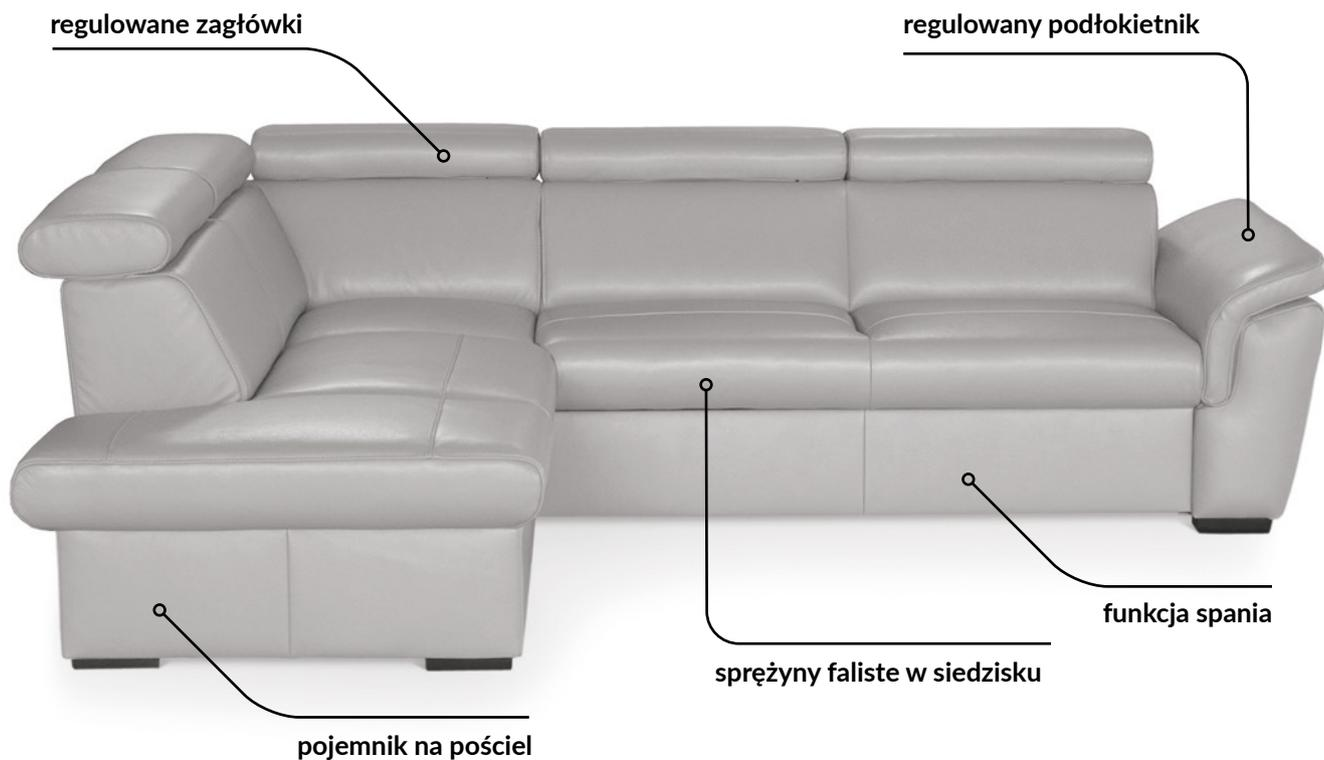

konfiguracja: OTM/BK - 2,5F

wymiary

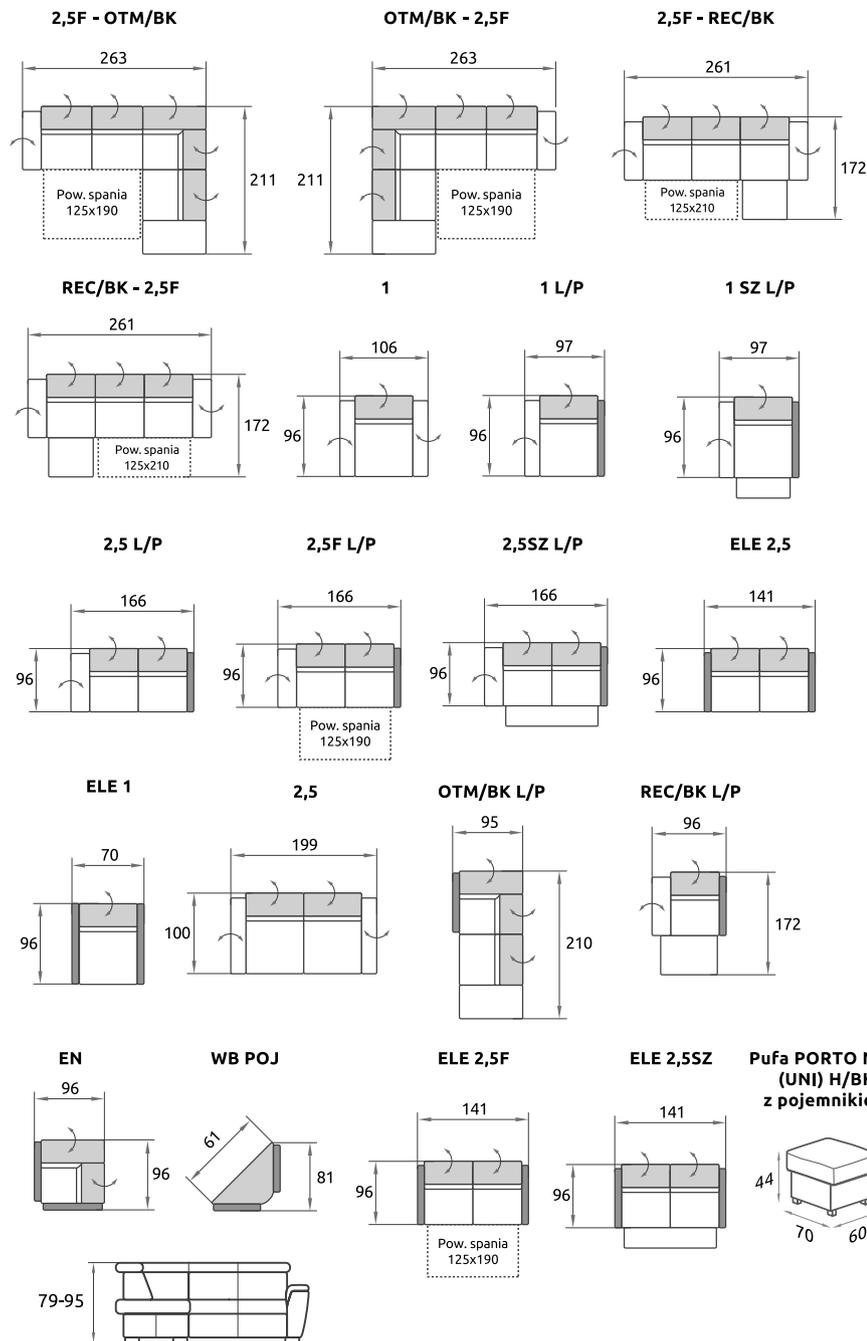

zalety

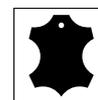

skóra naturalna



skóra naturalna + ekoskóra

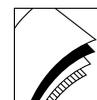

tkaniny do wyboru

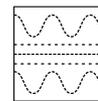

szycie ozdobne



sprężyna Falista



wybór koloru nici

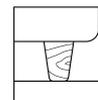

nóżki drewniane



kolorystyka elementów drewnianych do wyboru

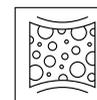

wysokoelastyczna pianka

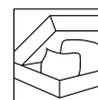

pojemnik na pościel

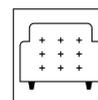

tapicerowane plecy

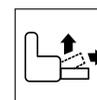

mechanizm rozkładania typu Delfin

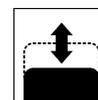

regulowany zagłówek



regulowany podtokiećnik



*otapierowana funkcja spania

oznaczenia

1 - fotel

1 L/P - element 1 z podtokiećnikiem lewy/prawy

1 SZ L/P - element 1 z szufladą i podtokiećnikiem lewy/prawy

2,5 L/P - element 2,5 z podtokiećnikiem lewy/prawy

2,5SZ L/P - element 2,5 z szufladą i podtokiećnikiem lewy/prawy

2,5F L/P - element 2,5 z funkcją spania i podtokiećnikiem lewy/prawy

ELE2,5 - element 2,5 bez podtokiećnika

ELE1 - element 1 bez podtokiećnika

2,5 - sofa 2,5-osobowa

REC/BK L/P - recamiara z pojemnikiem z podtokiećnikiem lewa/prawa

EN - element narożny

WB POJ - wstawka z blatem i pojemnikiem (blat drewniany - kolor do wyboru zgodnie z próbnikiem drewna)

ELE2,5F - element 2,5 z funkcją spania bez podtokiećnika

ELE2,5SZ - element 2,5 z szufladą bez podtokiećnika

H/BK - pufa z pojemnikiem

* F/UP - otapierowana funkcja spania w obiciu
1 kolorze całego mebla (Gódatkowo płatna)

ROMA

konfiguracja:
ROMA 2F - OTM/BK



ROMA

Lekkość i delikatna linia modelu ROMA wprowadzają w magiczny klimat relaksu. Uwagę zwraca niebywała elegancja, która podkreśli aranż wnętrza klasycznego, jak i nowoczesnej przestrzeni. Dodatkowym atutem mebla jest możliwość regulacji podłokietnika oraz zagłóweków.



nóżki do wyboru



metal czarny mat



metal chrom



drewno (kolorystyka do wyboru zgodnie z próbnikiem drewna)



konfiguracja: 2F - OTM/BK

wymiary

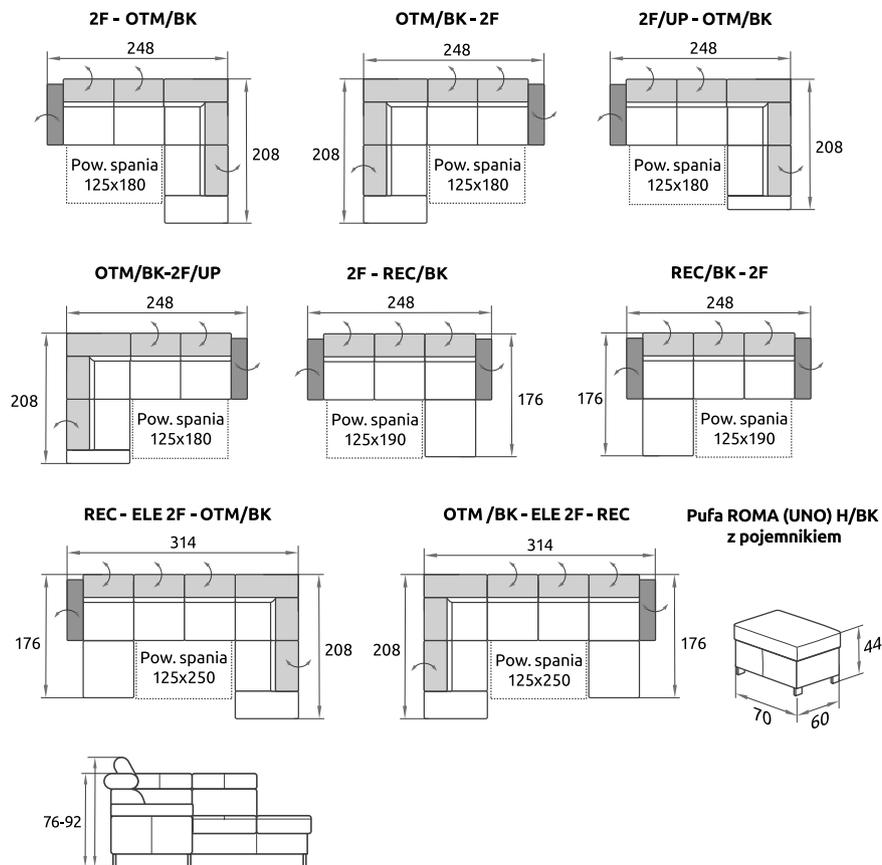

zalety



skóra naturalna



skóra naturalna + ekoskóra



tkaniny do wyboru



wyбір koloru nici

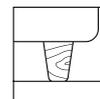

nóżki drewniane

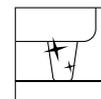

nóżki metalowe

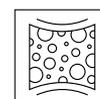

wysokoelastyczna pianka



sprężyna falista



regulowany podkietnik

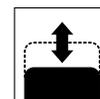

regulowany zagłówek

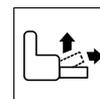

mechanizm rozkładania typu Delfin



pojemnik na pościel



otapicerowana funkcja spania

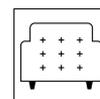

tapicerowane plecy

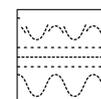

szycie ozdobne

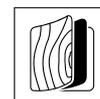

kolorystyka elementów drewnianych do wyboru

* F/UP - otapicerowana funkcja spania w obiciu i kolorze całego mebla (dodatkowo płatna)

oznaczenia

2F - element 2 z funkcją spania bez podkietnika

OTM/BK - otomana z pojemnikiem lewa/prawa

ELE2F - element 2 z funkcją spania bez podkietnika

REC/BK - recamiara z pojemnikiem z podkietnikiem lewa/prawa

REC - recamiara lewa/prawa

konfiguracja: 2F - OTM/BK

SANA



konfiguracja:
SANA 3F



SANA

Elegancka sofa SANA przyciąga wzrok swoim nieszablonowym stylem. Gracji dodają jej wyższe nóżki oraz efektowne przeszycia. Zaletą sofy jest włoski mechanizm rozkładania, który sprawia, że w razie potrzeby SANA zamieni się w wygodne łóżko z materacem dla gości. Dzięki niewielkim wymiarom mebel sprawdzi się w pomieszczeniach o ograniczonym metrażu.

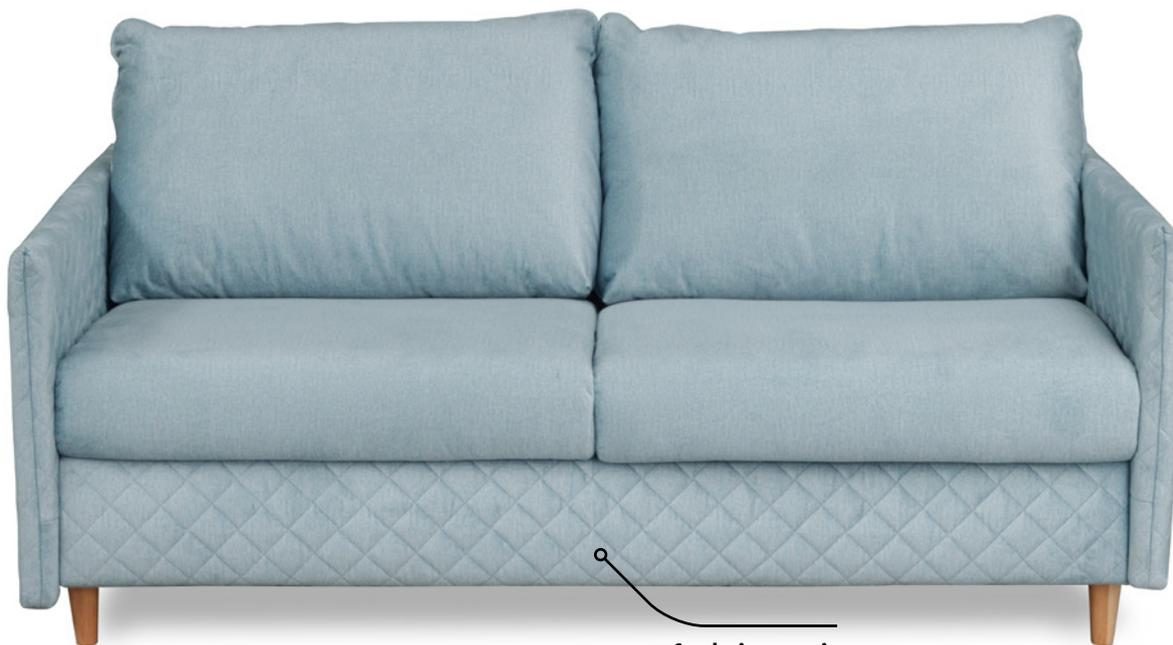

funkcja spania



konfiguracja: 3F



włoski mechanizm spania

wymiary

3F

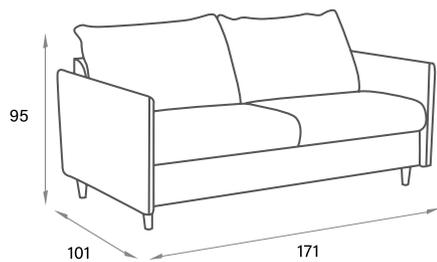

Pow. spania
140x190

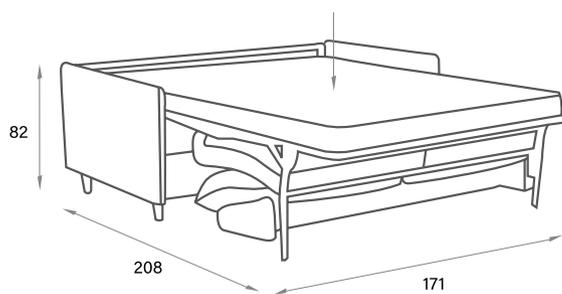

zalety



nóżki
drewniane



tkaniny
do wyboru



funkcja spania
RAPIDO



tapicerowane
plecy



szycie
ozdobne



oznaczenia

3F - sofa 3-osobowa z funkcją spania

VENUS



konfiguracja:
VENUS 3F



VENUS

Sofa VENUS prezentuje się elegancko i nowocześnie dzięki swojemu wyszukanemu wzornictwu. Za pomocą regulowanych zagłówek można dopasować ją do indywidualnych potrzeb i wygodnie oprzeć głowę. Metalowe nóżki o ciekawym kształcie uzupełniają ogólny wygląd mebla i dodają mu unikatowości. Sofę można rozłożyć w kilku prostych krokach, aby okazjonalnie pełniła funkcję łóżka z materacem dla Twoich gości. Ta niezwykle praktyczna opcja zapewni oszczędność powierzchni Twojego zacisza.



konfiguracja:
VENUS 3F



ruchome zagłówki
wyjątkowy komfort oparcia



funkcja spania



konfiguracja: 3F

wymiary

3F

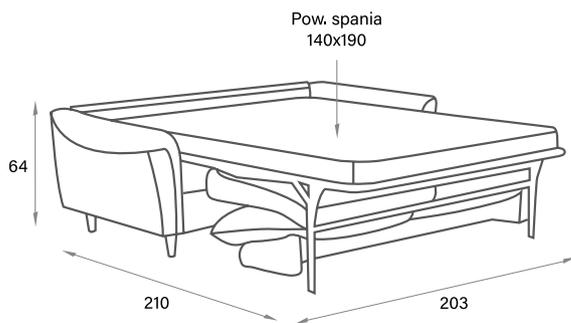
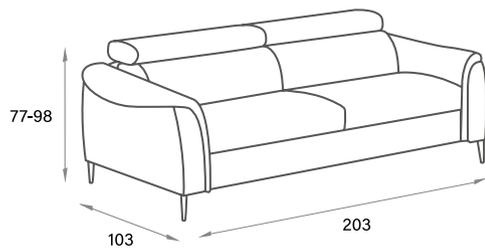

zalety



skóra naturalna



skóra naturalna + ekoskóra

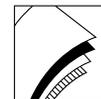

tkaniny do wyboru



wyбір koloru nici



tapicerowane plecy

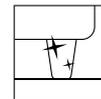

nóżki metalowe



wysokoelastyczna pianka



regulowany zagłówek

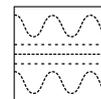

szycie ozdobne



funkcja spania RAPIDO

nogi do wyboru



metal chrom



metal czarny chrom

oznaczenia

3F - sofa 3-osobowa z funkcją spania

VIENA



konfiguracja:
VIENA2 / VIENA 3



VIENA

Linia mebli wypoczynkowych VIENA urzeka ponadczasowym stylem. W skład zestawu wchodzi wygodne sofy (z funkcją spania lub bez), komfortowy fotel oraz pufa. Meble zapewniają wysoki komfort odpoczynku. Wszystko dzięki wygodnym oparciom oraz siedziskom, które przyjemnie otulą ciało.



konfiguracja:
VIENA fotel 1 oraz VIENA sofa 3F



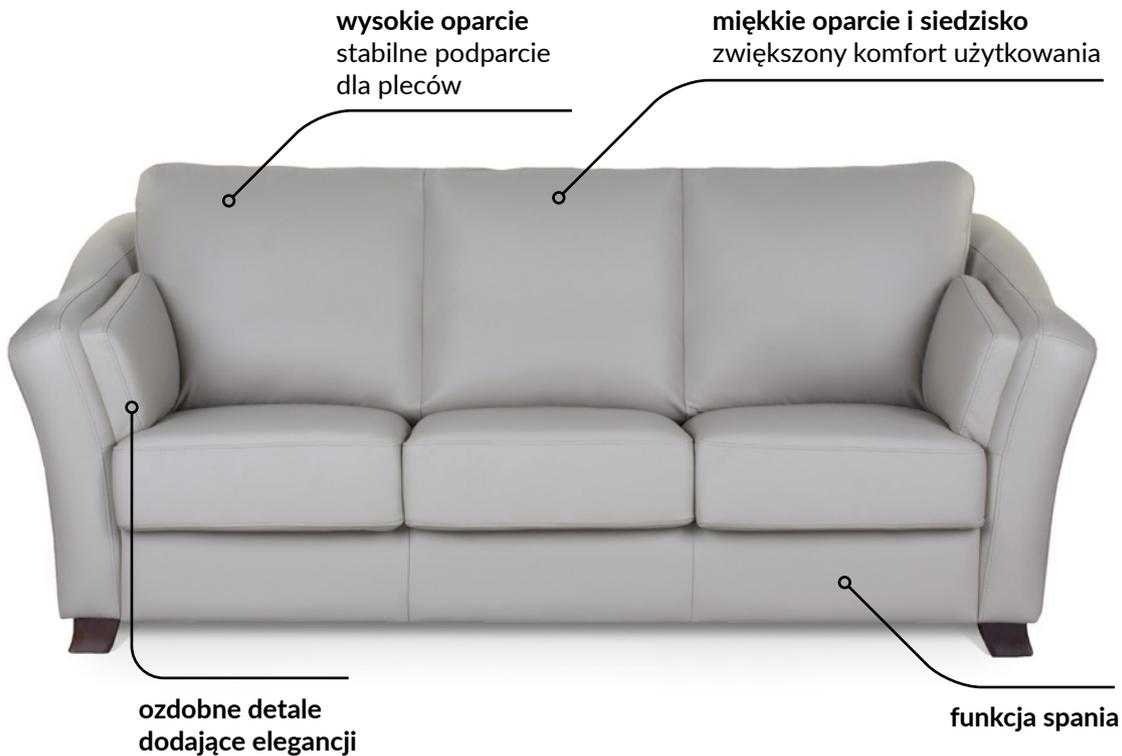

Fotel 1



Sofa 3F

wymiary

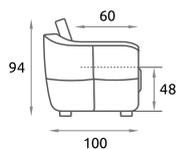

Fotel 1

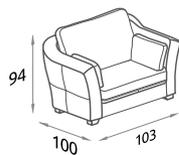

Sofa 2

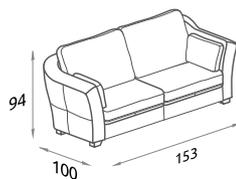

Sofa 3

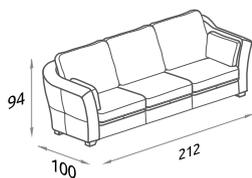

Sofa 2F

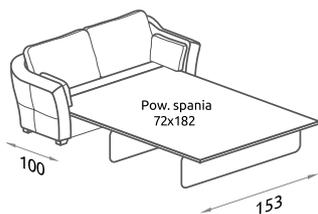

Pufa VIENA H/BK z pojemnikiem

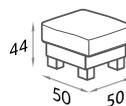

Sofa 3F

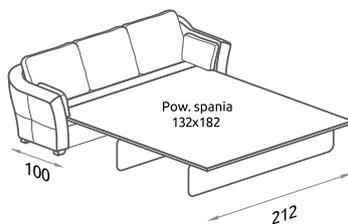

Sofa 2

zalety

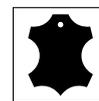

skóra naturalna



tkaniny do wyboru



wybór koloru nici



szycie ozdobne

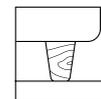

nóżki drewniane



kolorystyka elementów drewnianych do wyboru



wysokoelastyczna pianka



sprężyna falista



sprężyna Bonell



poduszki oparciowe z granulatem

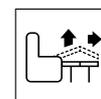

mechanizm rozkładania typu Belgijka



komfortowe siedzenie



tapicerowane plecy

oznaczenia

1 - fotel

2 - sofa 2-osobowa

3 - sofa 3-osobowa

2F - sofa 2-osobowa z funkcją spania

3F - sofa 3-osobowa z funkcją spania

VISTA

konfiguracja:
VISTA 2F - REC/BK + ZAGŁÓWEK



VISTA

VISTA to przedstawiciel skandynawskiego designu, który czuje się świetnie zarówno w klasycznym, tradycyjnym, jak i nowoczesnym wnętrzu. Smukłe nóżki dodają całemu meblowi lekkości, a wyjmowany zagłówek i pojemnik na pościel pozwolą Ci w pełni wykorzystać jego możliwości. Funkcja spania to dodatkowy atut tego modelu. Jest łatwa w rozkładaniu i niezwykle praktyczna.



konfiguracja:
VISTA 2F - OTM/BK





konfiguracja: 2F - REC/BK

wymiary

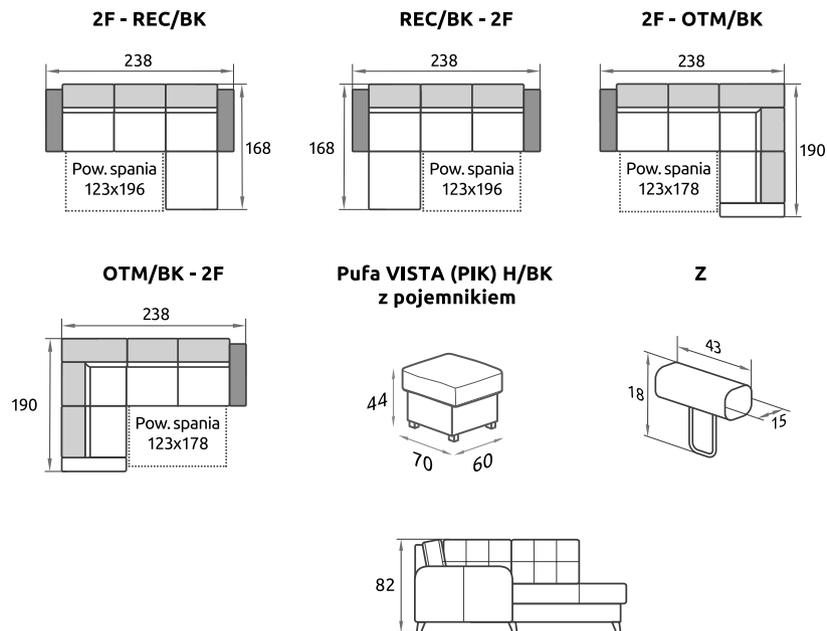

zalety

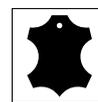

skóra naturalna



skóra naturalna + ekoskóra



tkaniny do wyboru



wybór koloru nici



szycie ozdobne



nóżki drewniane



kolorystyka elementów drewnianych do wyboru



sprężyna falista

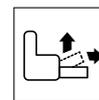

mechanizm rozkładania typu Delfin

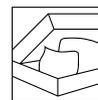

pojemnik na pościel

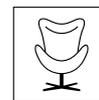

komfortowe siedzenie

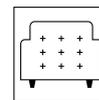

tapicerowane plecy



*otapierowana funkcja spania

* F/JP - otapierowana funkcja spania w obiciu i kolorze całego mebla (dodatkowo płatna)

oznaczenia

2F - element 2 z funkcją spania i podtokiećnikiem lewy/prawy

REC/BK - recamiara z pojemnikiem z podtokiećnikiem lewa/prawa

OTM/BK - otomana z pojemnikiem lewa/prawa

Z - zagłówek

konfiguracja: VISTA OTM/BK - 2F

WINTER

konfiguracja:
WINTER 3F



WINTER

Dzięki prezentowanej sofie możesz wnieść do swojej przestrzeni życiowej skandynawski styl. Stylowy, minimalistyczny design został podkreślony atrakcyjnym kolorem i drewnianymi nóżkami o naturalnym wybarwieniu. Sofa WINTER wyposażona jest we włoski mechanizm z funkcją spania z materacem, dzięki czemu w kilku prostych krokach można przekształcić ją w łóżko okazjonalne.

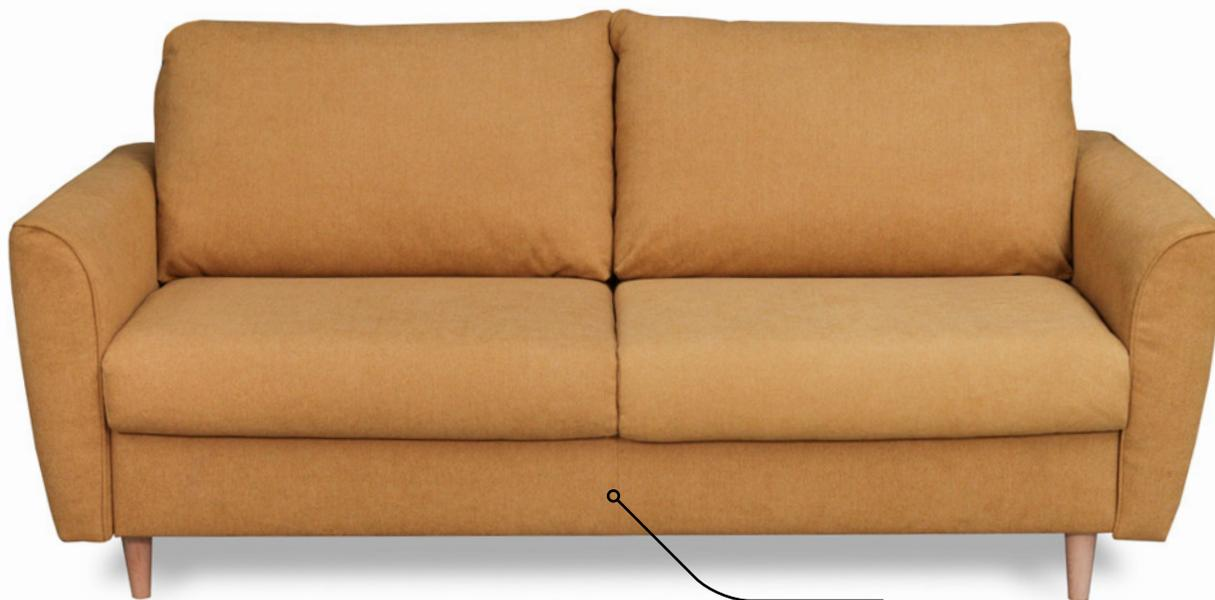

funkcja spania



konfiguracja: 3F

wymiary

3F

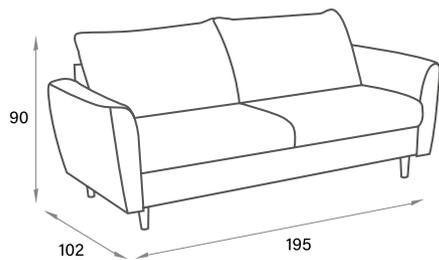

Pow. spania
140x190

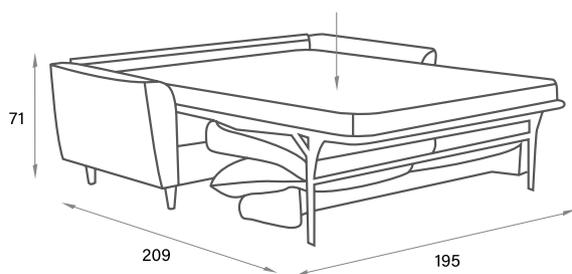

zalety

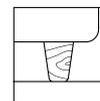

nóżki
drewniane

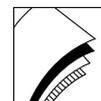

tkaniny
do wyboru

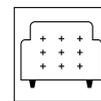

tapicerowane
plecy



funkcja spania
RAPIDO

oznaczenia

3F - sofa 3-osobowa z funkcją spania

Pufy



**pufa MODE (TD) H/BK
z pojemnikiem**

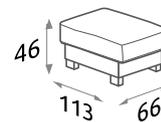

**pufa BALI
(MONACO) H**

**pufa BALI
(MONACO) H/F
z funkcją oparcia**

**pufa BALI (UNO) H/BK
z pojemnikiem**

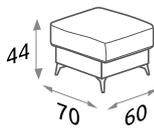
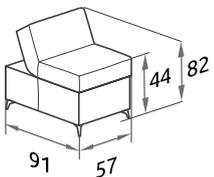
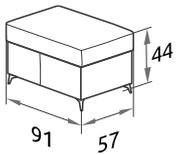

**pufa LUNA (UNO) H/BK
z pojemnikiem**

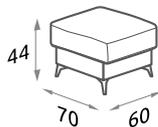

**pufa PORTO NEW (UNI) H/BK
z pojemnikiem**

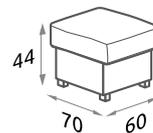

ROMA



**pufa ROMA (UNO) H/B
z pojemnikiem**

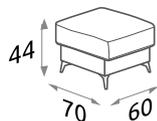

VISTA



**pufa VISTA (PIK) H/BK
z pojemnikiem**

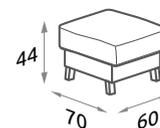

VIENA



**pufa VIENA H/BK
z pojemnikiem**

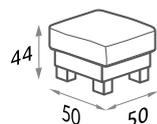

PUFA MINI

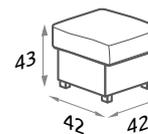



Technologia Aquaclean® to rewolucyjne wykończenie tkanin, umożliwiające usuwanie plam za pomocą samej wody. Pozwala na łatwą i niezajmującą czasu konserwację tkanin. Aquaclean pomaga łatwo usuwać większość plam (z wina, atramentu, sosów, tłuszczu, błota, czekolady, kremu, itp.), ułatwiając nam życie i pozostawiając więcej czasu na ważniejsze sprawy.



Technologia Cleanaboo ogranicza wchłanianie płynów w strukturę materiału. Cleanaboo to nie tylko powłoka chroniąca materiał. Dzięki ochronie Cleanaboo rozlany na tkaninie płyn formuje się w krople i nie wnika do wnętrza tkaniny. Wszystkie plamy, nawet te po kawie, winie, czy soku porzeczkowym, nie mają szans. Powstałe plamy należy czyścić natychmiast po zabrudzeniu.



Technologia Cleanaboo+ to rozwinięcie ochrony oferowanej w ramach Cleanaboo ułatwiające usuwanie szczególnie trudnych plam jak np. po kawie, czekoladzie czy długopisach. Dzięki temu rozwiązaniu cząsteczki brudu nie przylegają do włókien tkaniny, a utrzymanie mebli w czystości jest dziecinnie proste.



Skóra

Wybieramy skórę ze szczególną dbałością o jakość i poddajemy ją zabiegom podczas garbowania. Nasze skóry są przetwarzane bez zmiany ich właściwości, dlatego blizny, zmarszczki, różnice w strukturze i wariacie odcieni są uważane za cechy naturalnego produktu i nie podlegają gwarancji.

Skóra naturalna

Skóry naturalne nie podlegają procesowi wykończenia powierzchni, dlatego zachowują oryginalne właściwości, zachowując naturalną miękkość i delikatność. Obecność blizn, różnice w strukturze, zmarszczki, żyły, różnice w odcieniach kolorów i wszelkie inne ślady, które natura pozostawiła na powierzchni skóry, są dowodem absolutnej autentyczności i wartości.

MADRAS (grubość 0,9 - 1,1 mm)

DOLLARO (grubość 1,3 - 1,5 mm)

Poddaje się ją specjalnym zabiegom, aby złagodzić niedoskonałości. Powierzchnia, tekstura nie jest idealnie jednolita. Choć miękkie w dotyku, są bardzo trwałe. Skóry te są łatwe w czyszczeniu oraz odporne na zabrudzenia.

NATUR (skóra pótanilinowa; grubość 0,9 - 1,1 mm)

Skóra ta nie jest poddawana obróbce, dlatego jej struktura jest naturalna, a zatem nierównomierna. Jest traktowana produktami ochronnymi, które nie zmieniają jej oryginalnych właściwości, ale raczej je wzmacniają. Ta skóra może mieć zmarszczki i / lub małe blizny: wyraźny znak, że jest to produkt naturalny. Mięka i jedwabista w dotyku.

SK1 MADRAS

SK2 DOLLARO

SK4 NATUR

SK+ECO MADRAS+PVC

Producent zastrzega sobie prawo do dokonywania zmian konstrukcyjnych w oferowanych modelach mebli, nie zmieniając ich ogólnego charakteru. Jednocześnie informuje, że podane wymiary mebli mogą różnić się od rzeczywistych o +/- 2%. Ze względu na technikę druku kolory na zdjęciach mogą różnić się od rzeczywistych. Niniejsza broszura nie jest ofertą w rozumieniu przepisów kodeksu cywilnego. O szczegóły pytaj doradców.